

平成30年

関東柔道選手権大会兼全日本柔道選手権大会関東地区予選

関東女子柔道選手権大会兼全日本女子柔道選手権大会関東地区予選

## 実施要項

- 1 日 時 平成30年3月4日（日）午前10時開始
- 2 会 場 埼玉県立武道館  
〒362-0032  
埼玉県上尾市日の出4-1877  
TEL 048-777-2400
- 3 主 催 関東柔道連合会
- 4 主 管 埼玉県柔道連盟
- 5 後 援 埼玉県 埼玉県教育委員会 （公財）埼玉県体育協会  
（公社）埼玉県柔道整復師会 朝日新聞社さいたま総局  
埼玉新聞社 テレビ埼玉
- 6 参加資格
  - (1) 関東柔道選手権大会
    - ア 茨城県・栃木県・群馬県・埼玉県・千葉県・神奈川県・山梨県の各県選手は6名とする。
    - イ 選手は日本国籍を有し、全日本柔道連盟に会員登録している者に限る。
    - ウ 地区選出選手は、その地区に居住・勤務・在学の実態の伴ういずれかの条件を満たし当該地区の県柔道連盟を通して「登録」をしていること。ただし、卒業学年にあった者は、この限りでない。
    - エ 地区予選の出場は、一地区に限る。
  - (2) 関東女子柔道選手権大会
    - ア 茨城県・栃木県・群馬県・埼玉県・千葉県・神奈川県・山梨県の各県選手は7名とする。
    - イ 選手は日本国籍を有し、大会当日において中学1年以上であり、全日本柔道連盟に会員登録している者に限る。
    - ウ 地区選出選手は、その地区に居住・勤務・在学の実態の伴ういずれかの条件を満たし当該地区の県柔道連盟を通して「登録」をしていること。ただし、卒業学年にあった者は、この限りでない。
    - エ 地区予選の出場は、一地区に限る。

7 試合方式 トーナメント方式とし、敗者復活戦を行い代表決定及び補欠の決定を行う。

8 審判規定

(1) 国際柔道連盟試合審判規定で行う。

(2) 試合時間は、男女とも4分とする。

(3) 勝敗の判定基準は、「有効」以上とし、時間内に勝負が決しない場合は、ゴールデンスコア方式により延長戦を行い、必ず勝敗を決する。

※ 勝敗の判定基準は、「有効」「技あり」「一本」「技あり」が2つで合せ技「一本」のテクニカルスコアでのみ決着がつくこととする。

直接若しくは累計による「反則負け」を除き、「指導」(1回、2回)の違いだけでは勝敗を決しない。「指導」は、相手のスコアとはならない。

「抑え込み」の時間は、有効「10秒以上」、技有「15秒以上」、一本「20秒」とする。

規定の試合時間が終了した時点で、試合両者にスコアがない場合、若しくはスコアが同等の場合、「指導」の有無にかかわらず、その試合はゴールデンスコアに突入する。

ゴールデンスコアに入る前の規定時間内に与えられたスコア、並びに罰則は、引き続きスコアボードに反映される。

スコアが与えられた時点で、ゴールデンスコアは直ちに終了する。

ゴールデンスコア中に「指導」が与えられた場合、与えられた選手が相手よりも多くの「指導」を受けた場合、その試合は終了する。

3回目の「指導」が与えられた時点で「反則負け」となる。

9 表 彰 1位・2位・3位(2名)の計4名を表彰する。

10 組合せ

(1) 関東柔道選手権大会は、平成30年2月3日(土)午後2時から関東柔道連合会理事会で行う。

(2) 関東女子柔道選手権大会は、平成30年2月3日(土)午前10時から関東柔道連合会事務局と主管県で行う。

11 審判員 各県5名、主管県は若干名追加とする。(女子柔道選手権を含む)

12 審判会議 平成30年3月3日(土)午後3時00分から

埼玉県立武道館 会議室

〒362-0032

埼玉県上尾市日の出4-1877

TEL 048-777-2400

13 全日本柔道選手権大会出場権

(1) 関東柔道選手権大会上位6名の者が、関東地区代表として全日本選手権大会への出場権を得る。選手に事故あるときは、7~8位の者が順次繰り上がる。

(2) 関東女子柔道選手権大会上位7名の者が、関東地区代表として全日本女子選手権大会への出場権を得る。選手に事故あるときは、8~9位の者が順次繰り上がる。

1 4 ゼッケン 出場選手は、ゼッケン（所属名と苗字入り）を柔道衣に付けること。

\*ゼッケンの無い者は、出場できない。

(例)

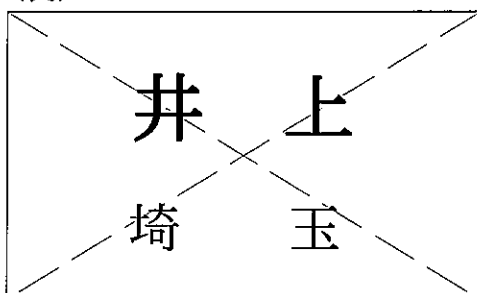

- ① 布地は白色、(晒 太綾)
- ② サイズは、横30～35cm 縦25～30cm
- ③ 苗字は上側2/3、所属名は下側1/3
- ④ 書体は太いゴシック (または楷書)、男子は黒字、女子濃赤色
- ⑤ 縫い付け場所は後ろ襟から5～10cm 下部、対角線にも強い糸で縫い付ける。

#### 1 5 申込方法

各県柔道連盟は、所定の申込書を栃木県柔道連盟ホームページからダウンロードし、該当選手の必要事項を記入のうえ、下記宛先に FAX 並びに電子メールの申し込みをして下さい。

(1) 栃木県柔道連盟ホームページ (<http://www.tochigi-judo.jp/>)

(2) 申し込み先 (関東柔道選手権、関東女子柔道選手権ともに)

〒320-0057

栃木県宇都宮市中戸祭1-6-3 スポーツ会館内

関東柔道連合会事務局

TEL・FAX 028-622-1128

e-mail [office@tochigi-judo.jp](mailto:office@tochigi-judo.jp)

平成30年1月29日(月)必着とする。

#### 1 6 出場選手の写真について

各選手は、写真を必ず携帯すること。

(1) 全日本柔道選手権大会・全日本女子柔道選手権大会に出場する場合は、参加申込書に写真2枚が必要になる。

(2) 写真はカラー4とする。柔道衣を着用し帯を含めた上半身の手札版(縦108ミリ横83ミリ)とし、裏面に地区名(関東柔道連合会)と氏名を記載すること。

#### 1 7 その他

(1) 申込後、選手に事故あるときはその県で補充し、審判会議までに届けること。

(2) 役員及び審判員、出場選手等の宿泊などについては主管県から連絡する。

# 平成30年 関東柔道選手権大会組合せ (兼・全日本柔道選手権大会関東予選)

- ①・・・第1試合場
- ②・・・第2試合場
- ③・・・第3試合場
- ④・・・第4試合場

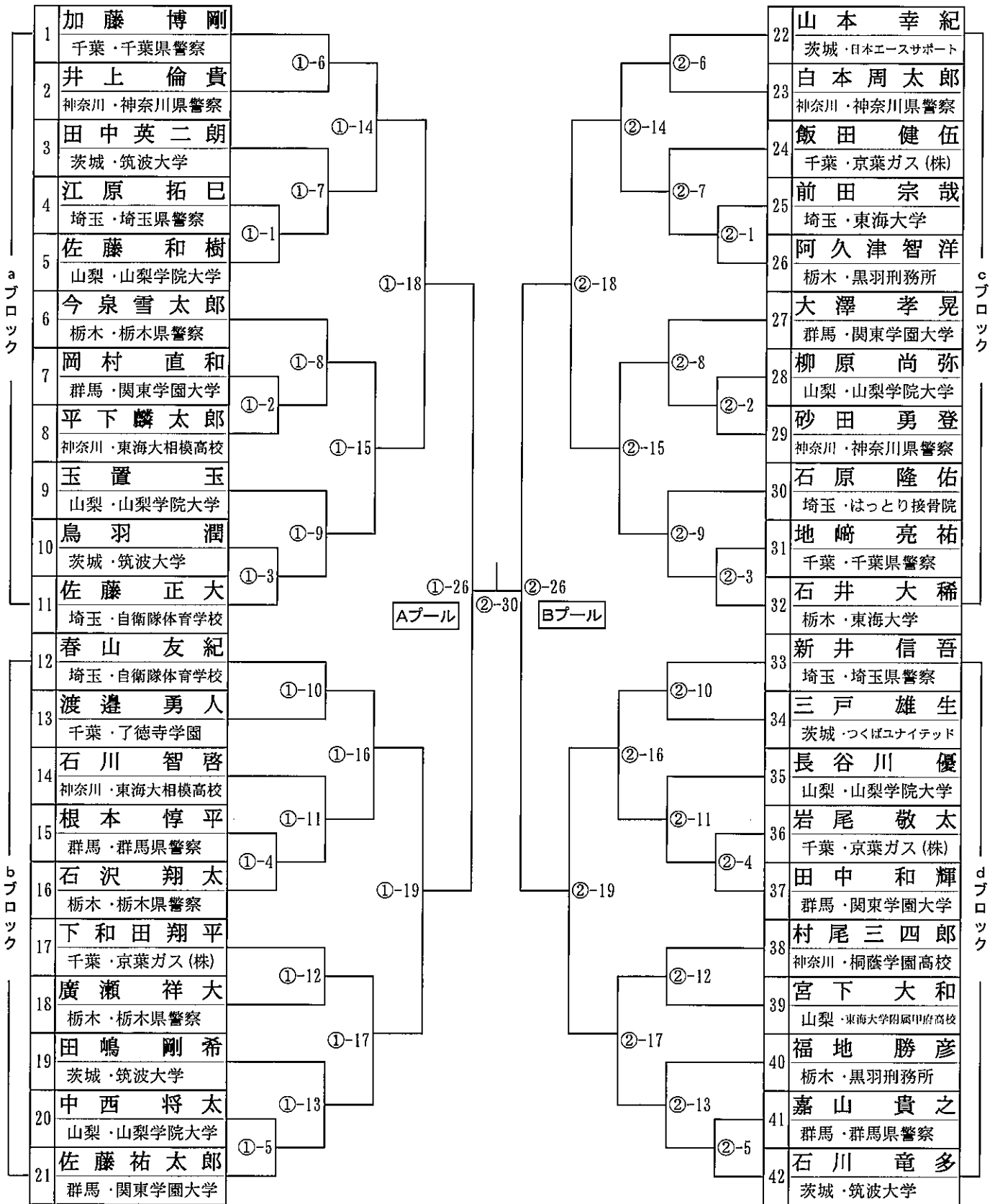

# 平成30年 関東柔道選手権大会組合せ (兼・全日本柔道選手権大会関東予選)

- ①…第1試合場
- ②…第2試合場
- ③…第3試合場
- ④…第4試合場

## 3位決定戦

(各プールの最終戦に敗退した選手)

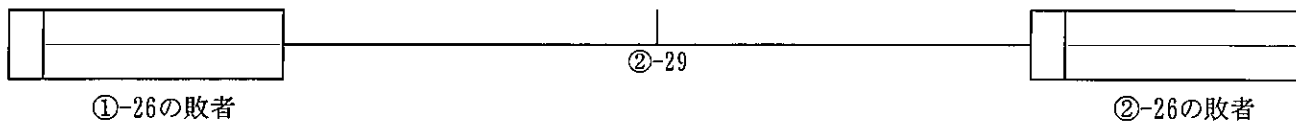

## 男子敗者復活戦

(準決勝進出者に敗退した選手による敗者復活戦)

(全日本柔道選手権出場者決定戦)

【Aプール】

【Bプール】

(aブロック)

(cブロック)

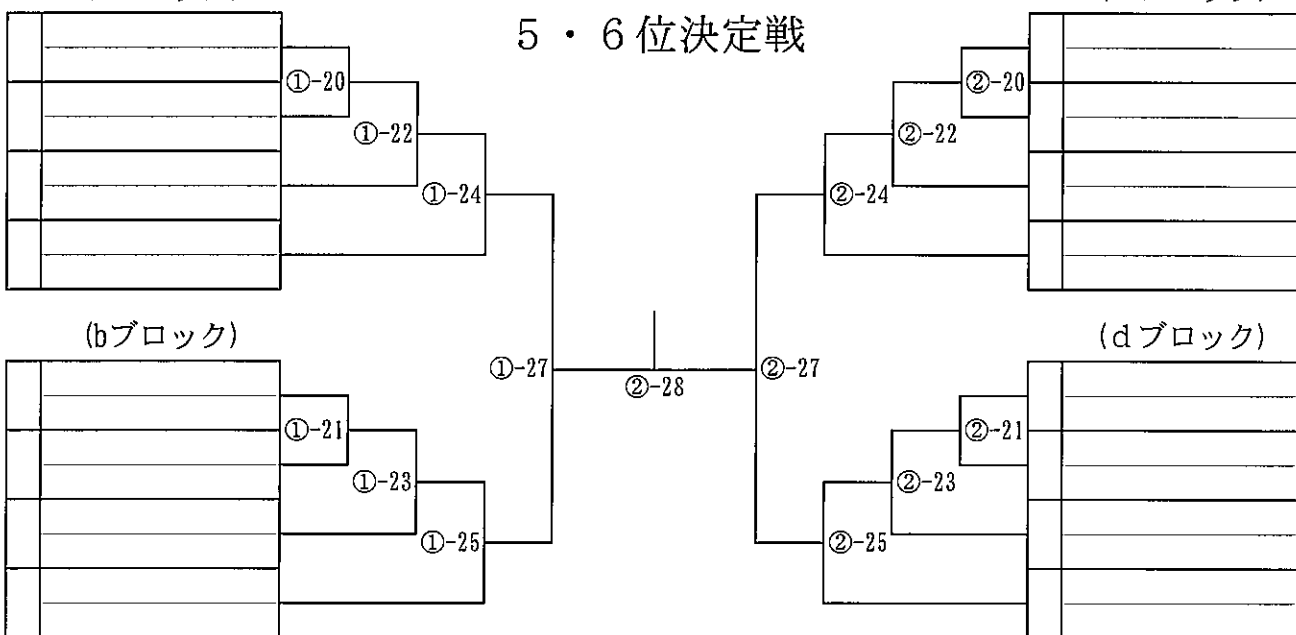

## 順位決定戦 (勝者は補欠①)

(各プールの敗者復活最終戦に敗退した選手)

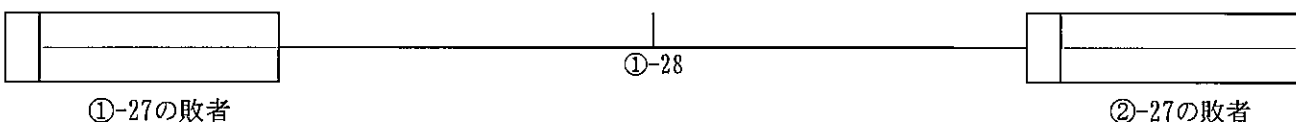

## 成績一覧表

関東柔道選手権大会								
順位	第1位	第2位	第3位	第4位	第5位	第6位	第7位	第8位
氏名								
県名								
	全日本柔道選手権出場者						補欠①	補欠②

# 平成30年 関東女子柔道選手権大会組合せ (兼・全日本女子柔道選手権大会関東予選)

- ①...第1試合会場
- ②...第2試合会場
- ③...第3試合会場
- ④...第4試合会場

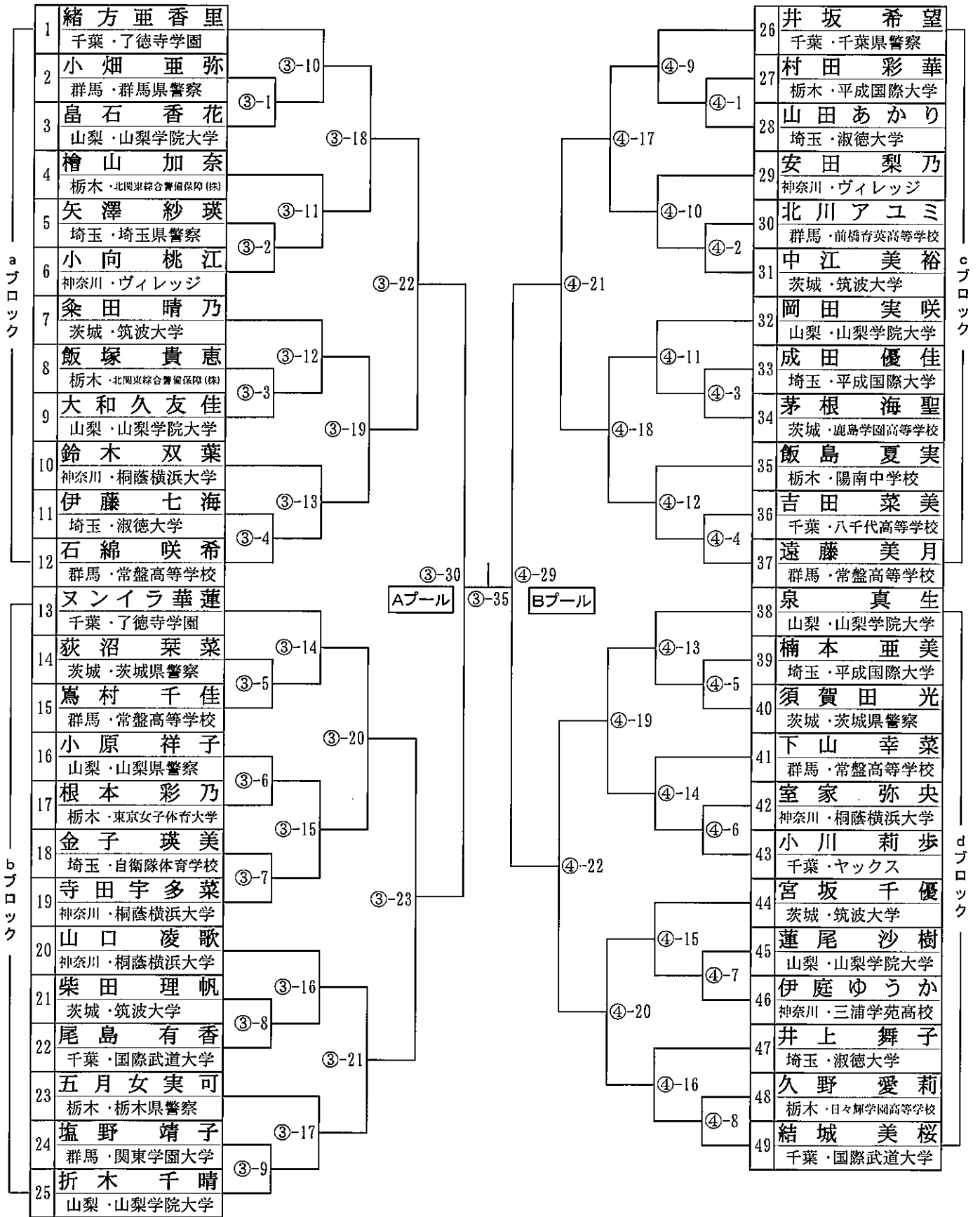

# 平成30年 関東女子柔道選手権大会組合せ (兼・全日本女子柔道選手権大会関東予選)

- ①…第1試合場
- ②…第2試合場
- ③…第3試合場
- ④…第4試合場

## 3位決定戦

(各プールの最終戦に敗退した選手)

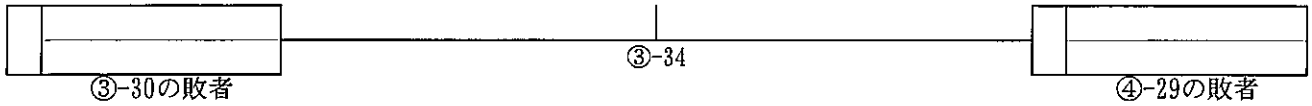

## 女子敗者復活戦

(準決勝進出者に敗退した選手による敗者復活戦)

(全日本柔道選手権出場者決定戦)

### 【Aプール】

(aブロック)

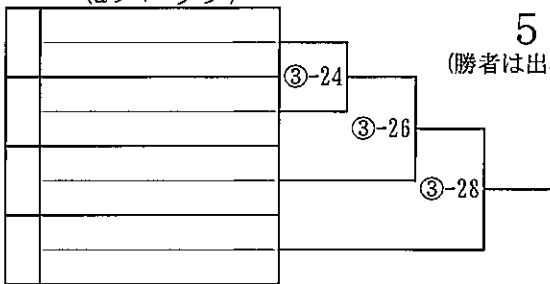

(bブロック)

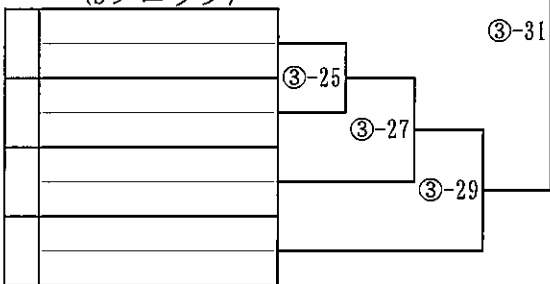

### 【Bプール】

(cブロック)

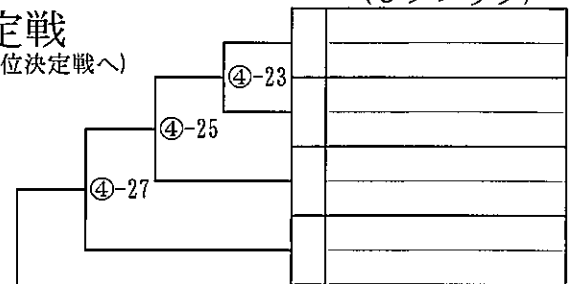

(dブロック)

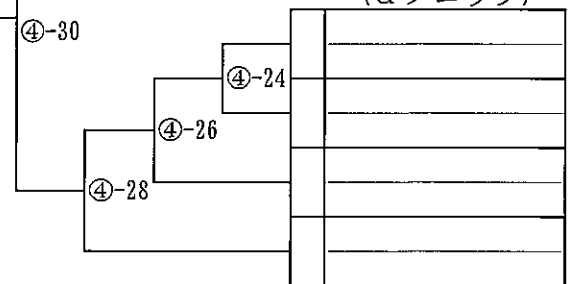

## 5・6位決定戦

(勝者は出場決定、敗者は7位決定戦へ)

## 7位決定戦 (敗者は補欠)

(各プールの敗者復活最終戦に敗退した選手)

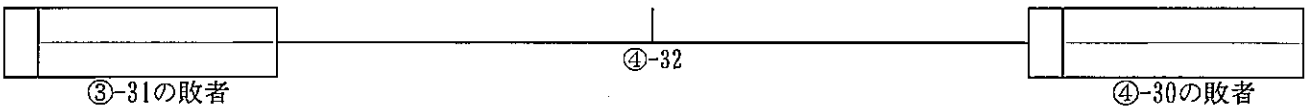

## 9位決定戦

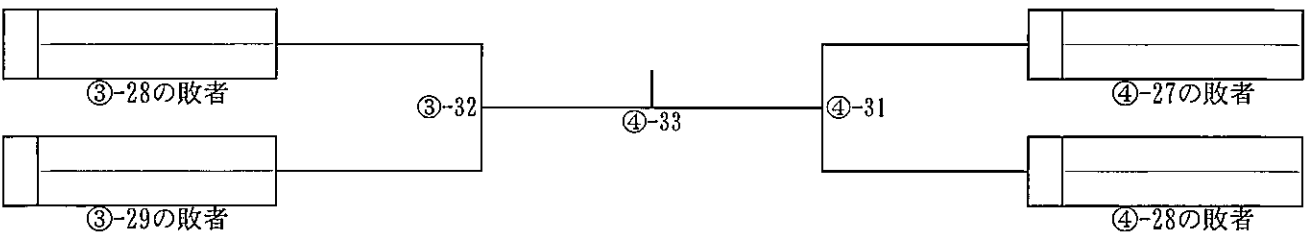

## 成績一覧表

関東女子柔道選手権大会									
順位	第1位	第2位	第3位	第4位	第5位	第6位	第7位	第8位	第9位
氏名									
県名									
	全日本女子柔道選手権出場者							補欠①	補欠②