

《少年男子・先鋒》

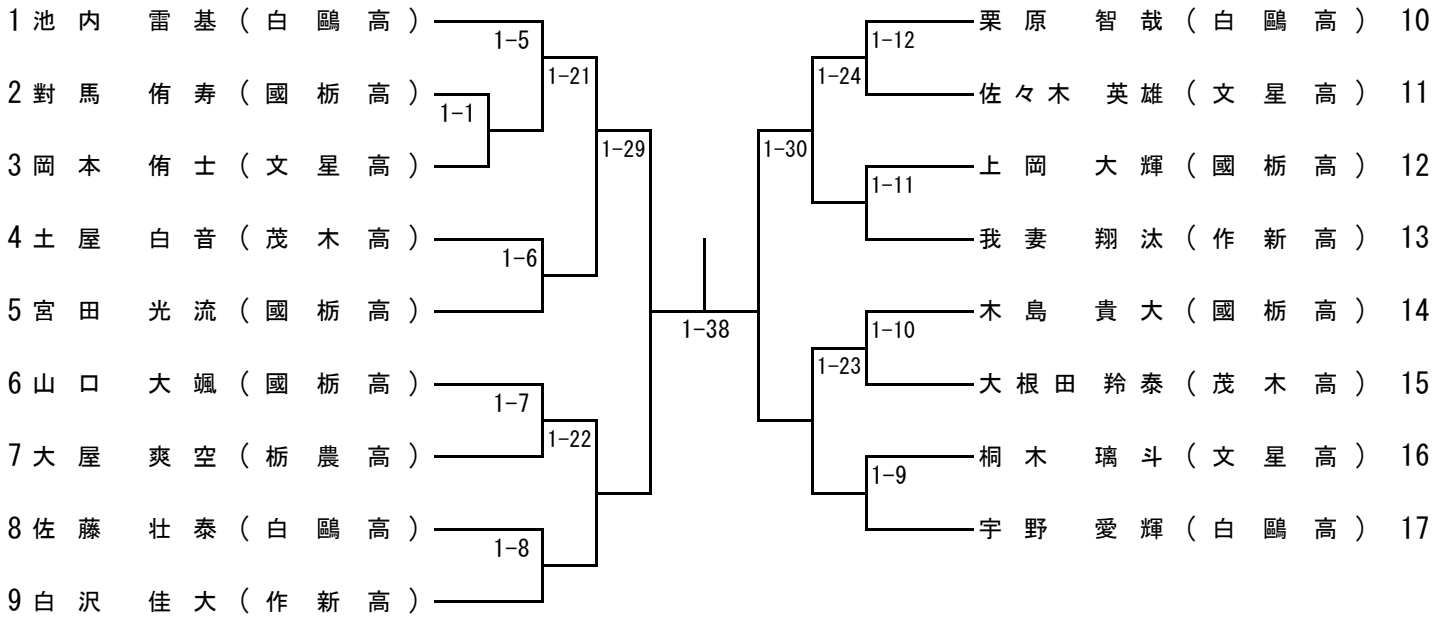

《少年男子・副将》

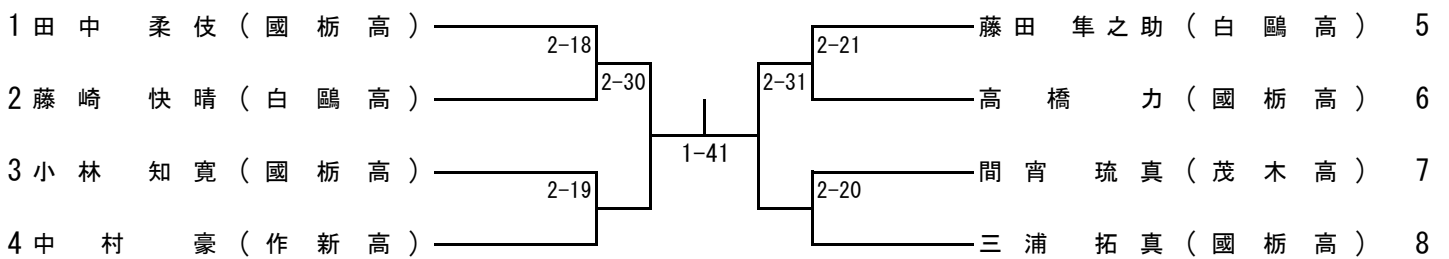

試合結果

| | 優勝 | 準優勝 | 第3位 | 第3位 |
|----|-----|-----|-----|-----|
| 先鋒 | () | () | () | () |
| 副将 | () | () | () | () |

第78回国民スポーツ大会柔道競技会栃木県選考会

令和6年6月29日(土)
場所：ユウケイ武道館

《少年男子・次鋒》

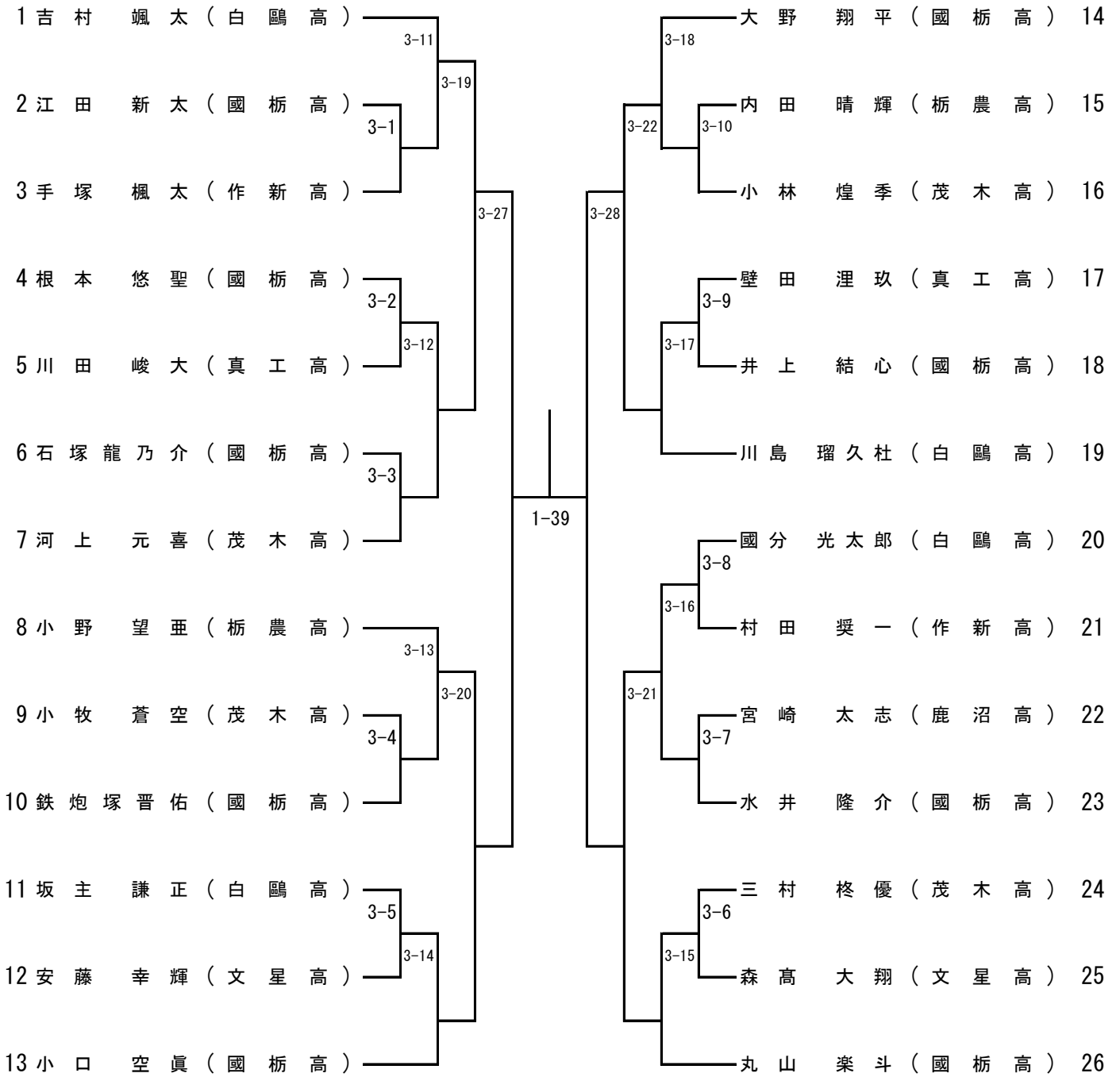

試合結果

| | 優勝 | 準優勝 | 第3位 | 第3位 |
|----|-----|-----|-----|-----|
| 次鋒 | () | () | () | () |

第78回国民スポーツ大会柔道競技会栃木県選考会

令和6年6月29日(土)
場所：ユウケイ武道館

《少年男子・中堅》

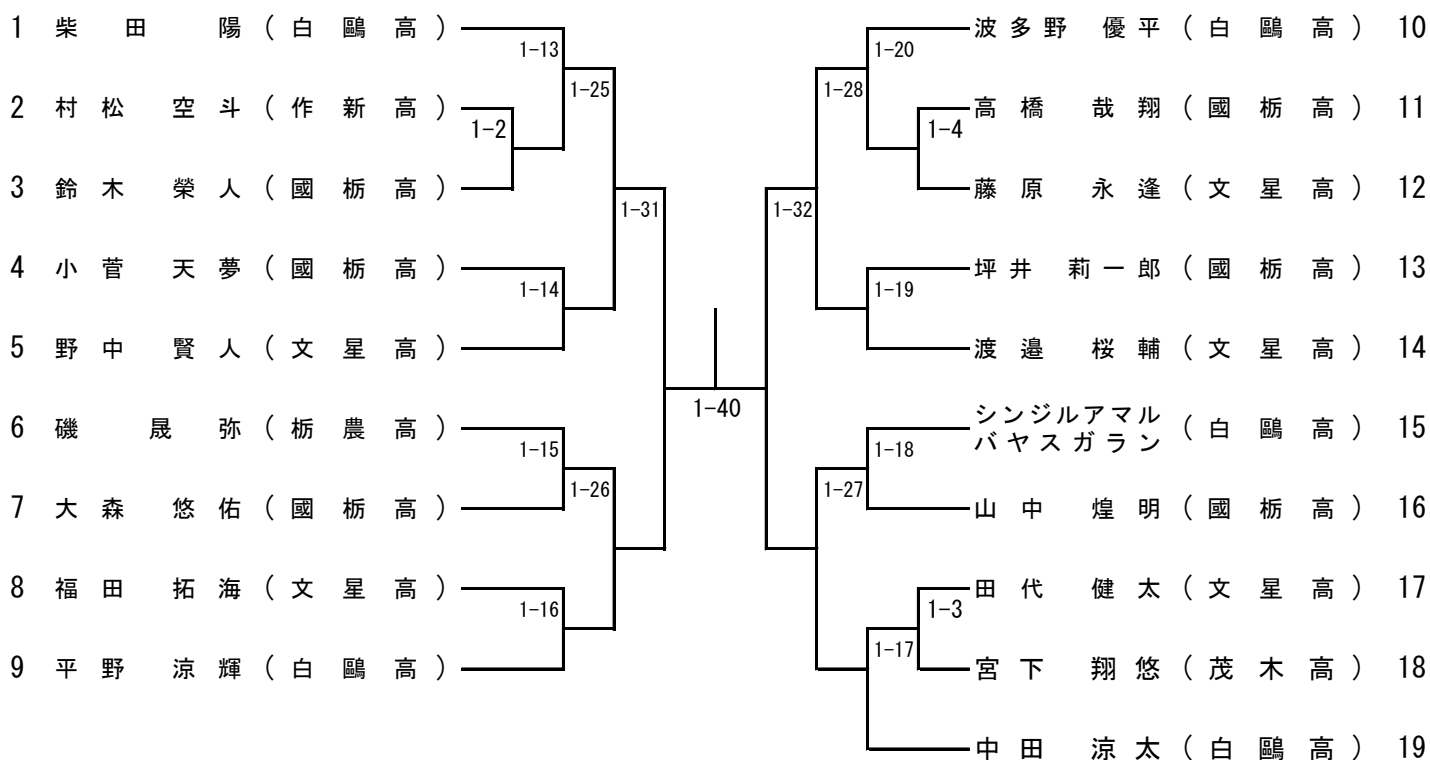

《少年男子・大将》

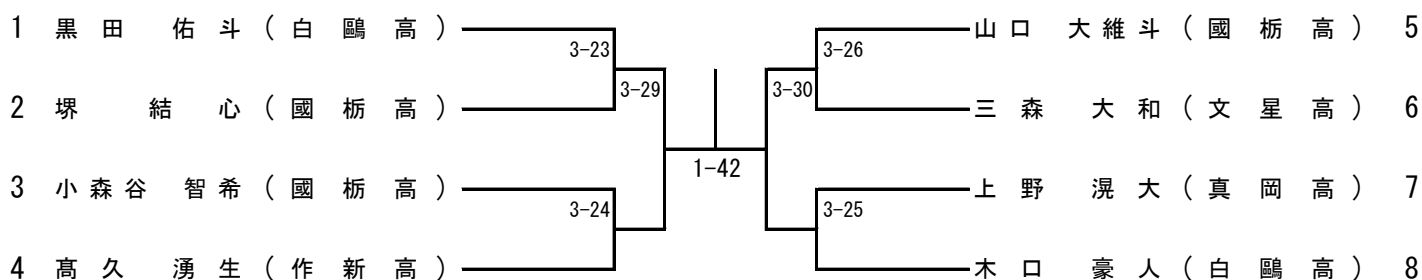

試合結果

| | 優勝 | 準優勝 | 第3位 | 第3位 |
|-----|-----|-----|-----|-----|
| 中 堅 | () | () | () | () |
| 大 将 | () | () | () | () |

成年男子

《先鋒》

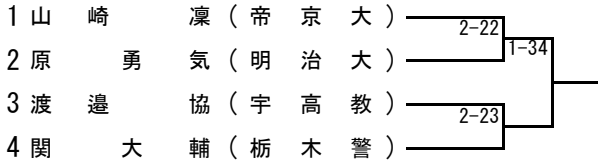

《次鋒》

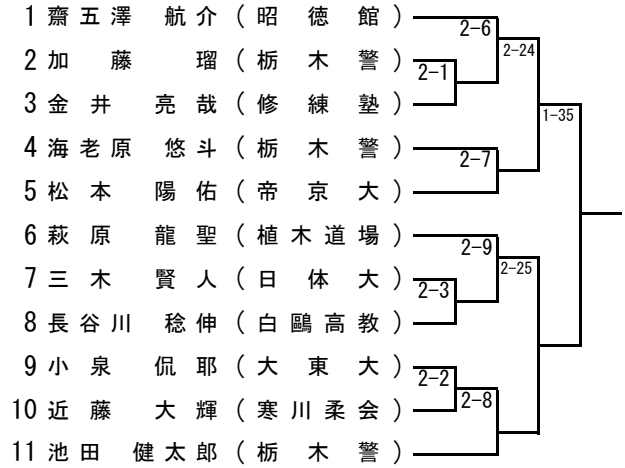

《副将・大将》

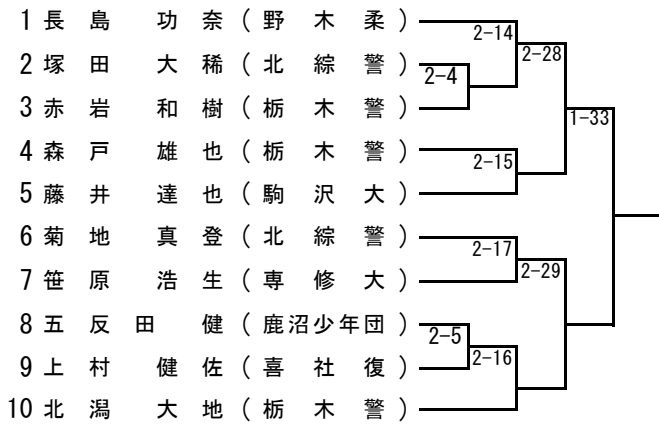

《中堅》

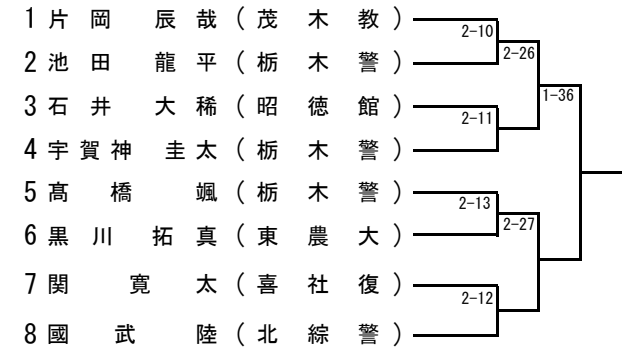

※ 3位決定戦 ⇒ 決勝戦と同時スタート。
1 (2-28の敗者) — 3-31 —
2 (2-29の敗者) — 3-31 —

※ 2位決定戦 ⇒ 3位決定戦勝者と決勝戦敗者の直接対決があった場合は実施しない。
1 (1-33の敗者) — 1-37 —
2 (3-31の勝者) — 1-37 —

試合結果

| | 優勝 | 準優勝 | 第3位 | 第3位 |
|-------|-----|-----|-----|-----|
| 先鋒 | () | () | () | () |
| 次鋒 | () | () | () | () |
| 中堅 | () | () | () | () |
| 副将・大将 | () | () | () | () |

女子

《先鋒》

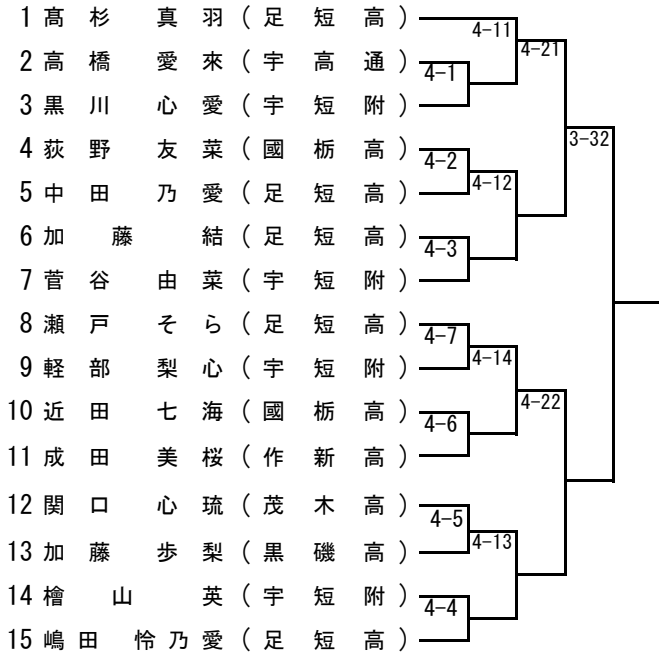

《中堅》

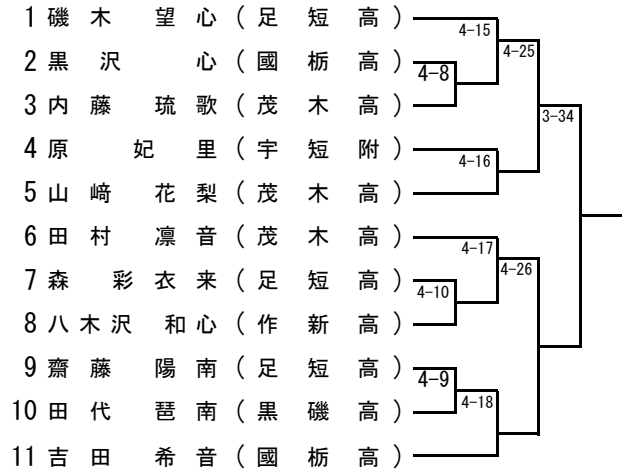

《副将》

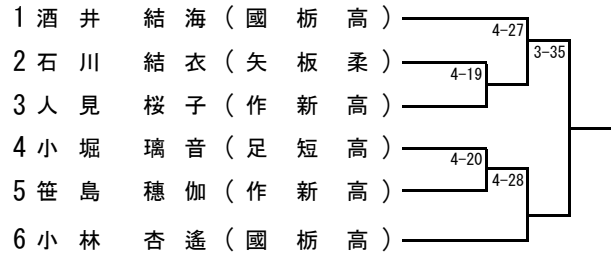

《次鋒》

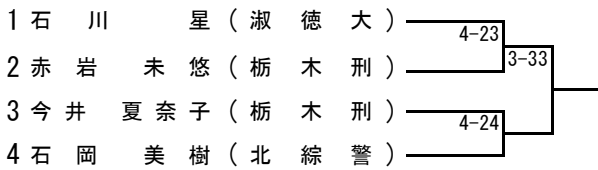

《大将》

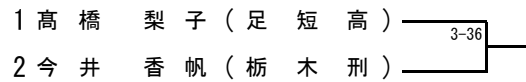

※3位決定戦は実施しない。

※3位決定戦は実施しない。

試合結果

| | 優勝 | 準優勝 | 第3位 | 第3位 |
|----|-----|-----|-----|-----|
| 先鋒 | () | () | () | () |
| 次鋒 | () | () | () | () |
| 中堅 | () | () | () | () |
| 副将 | () | () | () | () |
| 大将 | () | () | () | () |