

《少年男子・先鋒》

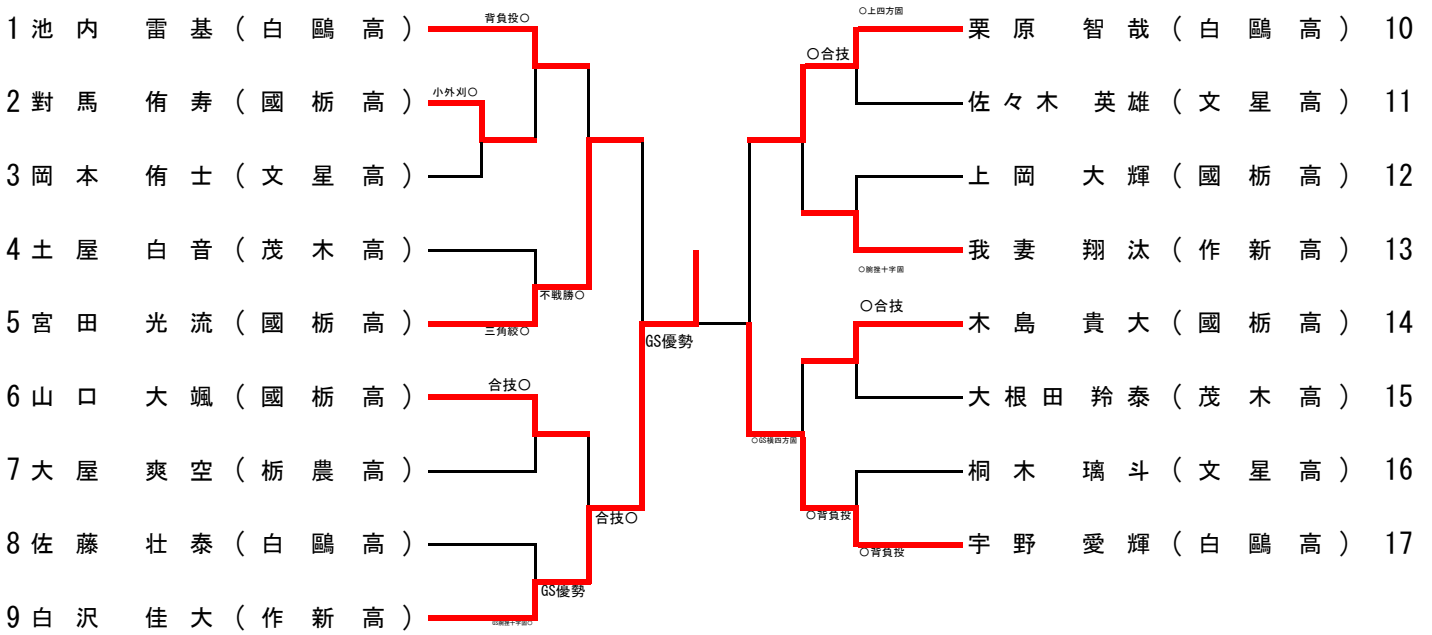

《少年男子・副将》

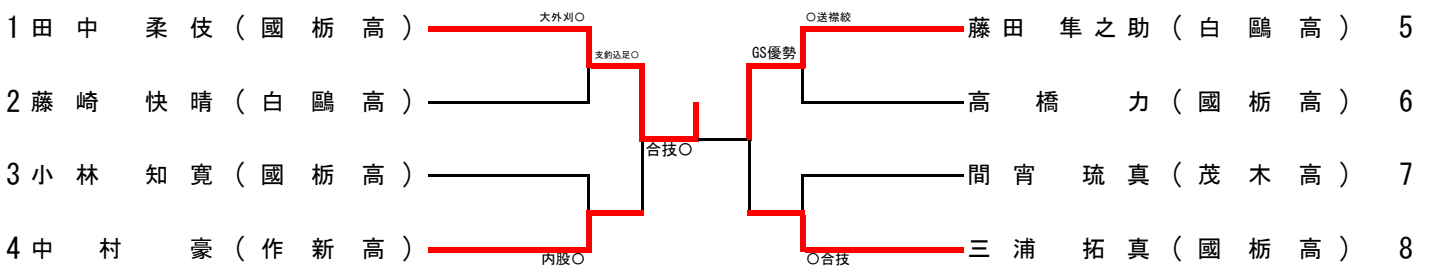

第78回国民スポーツ大会柔道競技会栃木県選考会

令和6年6月29日(土)
場所：ユウケイ武道館

《少年男子・次鋒》

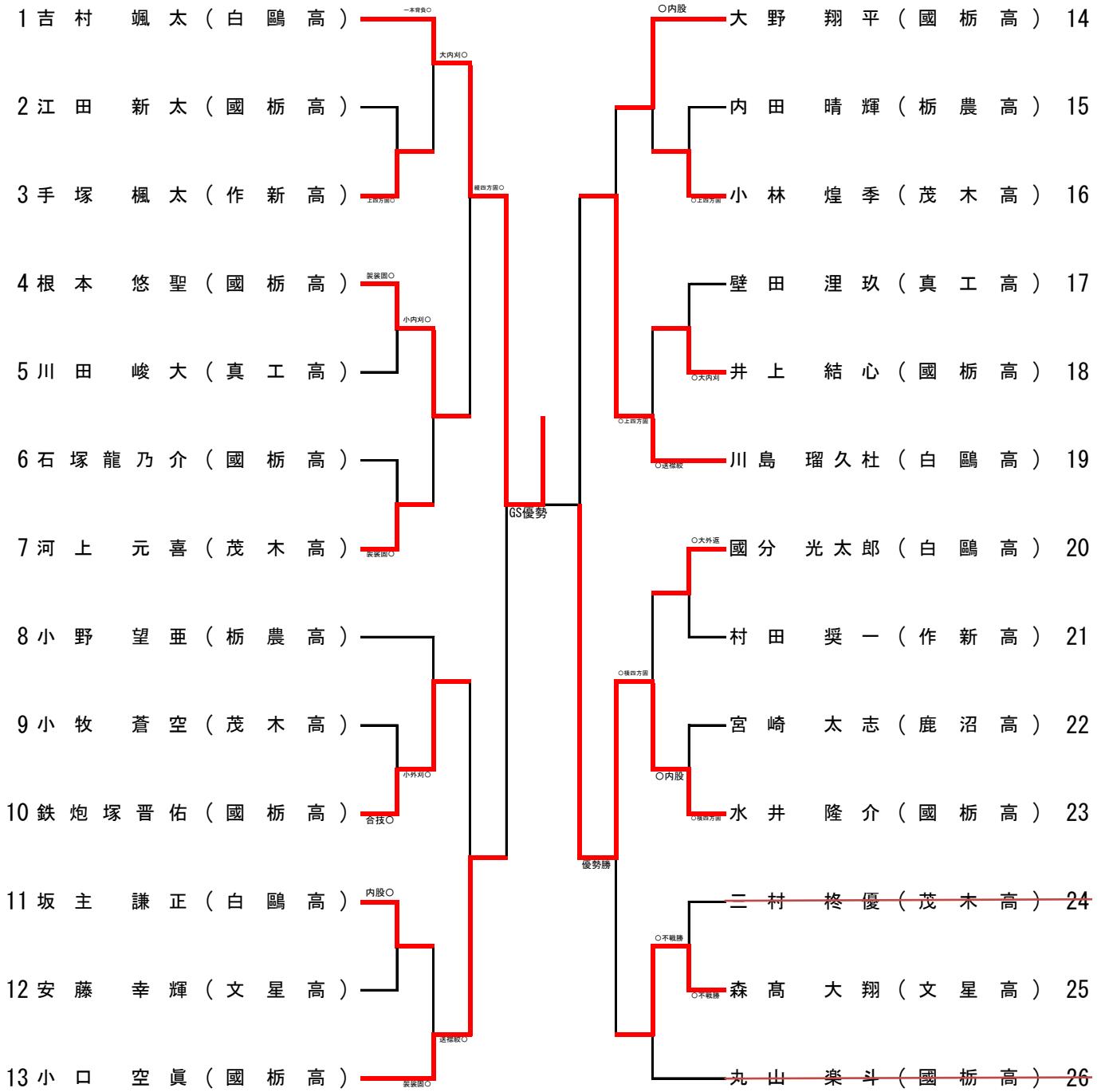

《少年男子・中堅》

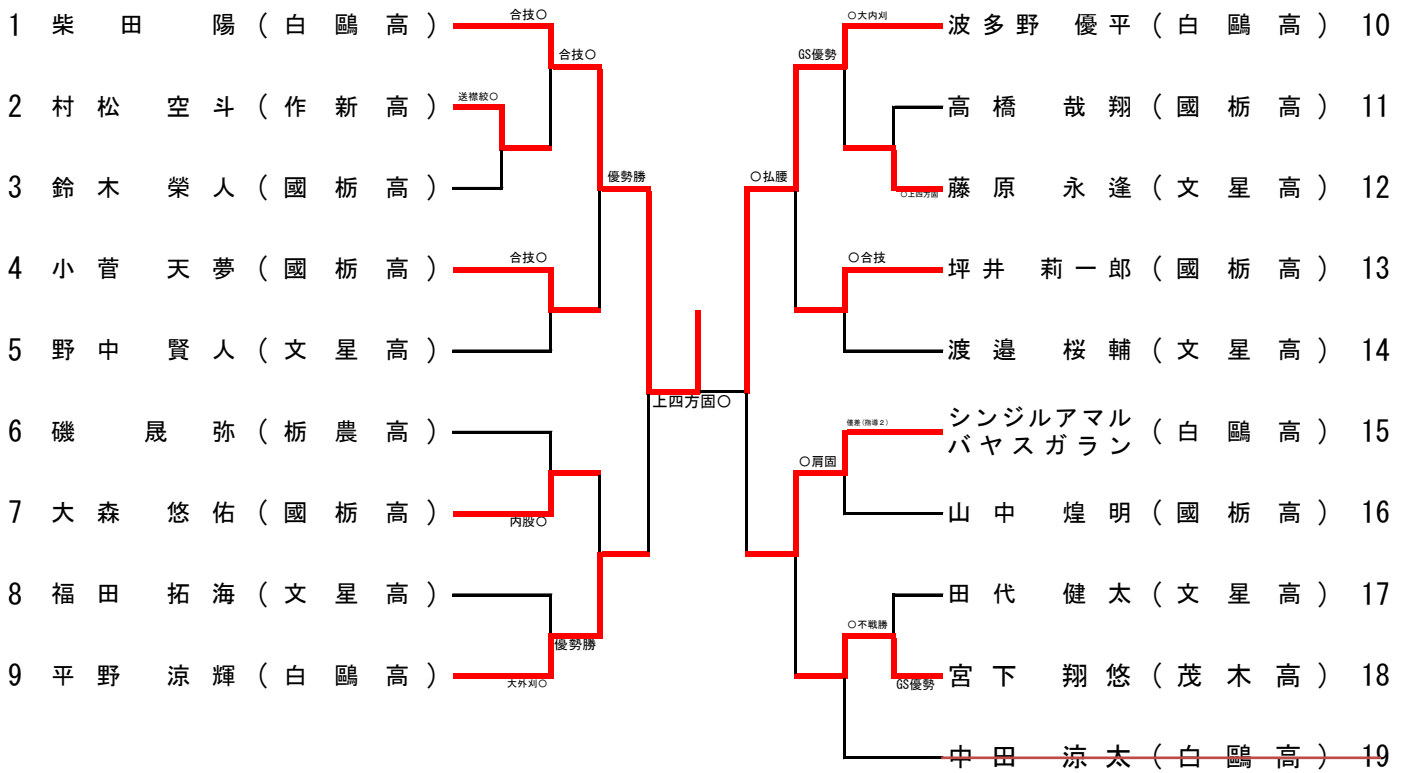

《少年男子・大将》

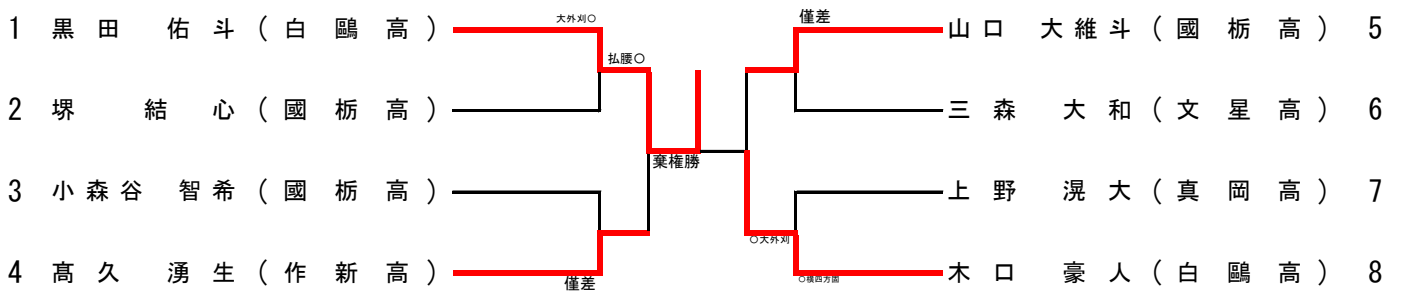

成年男子

《先鋒》

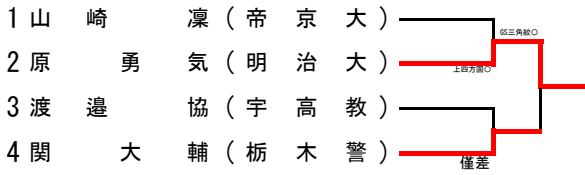

《次鋒》

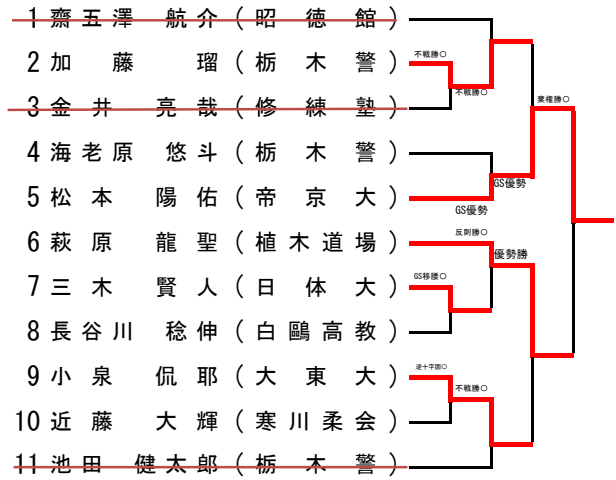

《副将・大将》

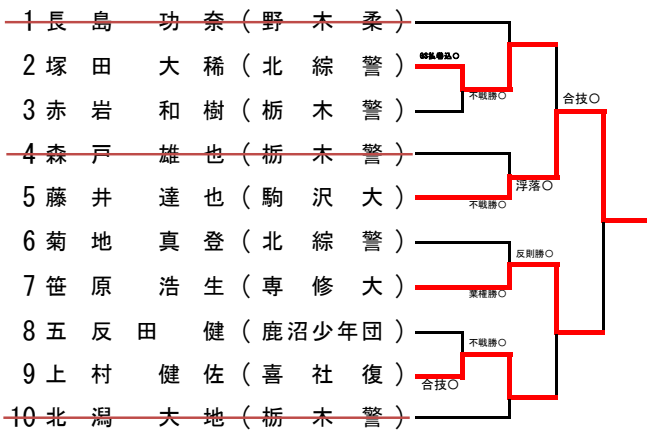

《中堅》

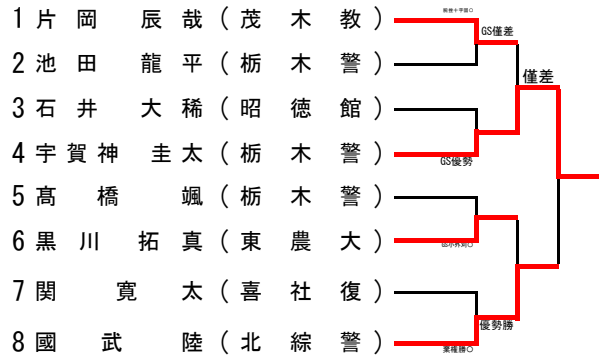

※ 3位決定戦 ⇒ 決勝戦と同時スタート。

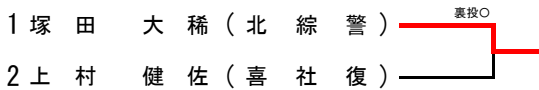

※ 2位決定戦 ⇒ 3位決定戦勝者と決勝戦敗者の直接対決があった場合は実施しない。

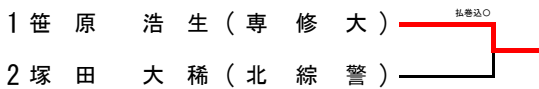

女子

《先鋒》

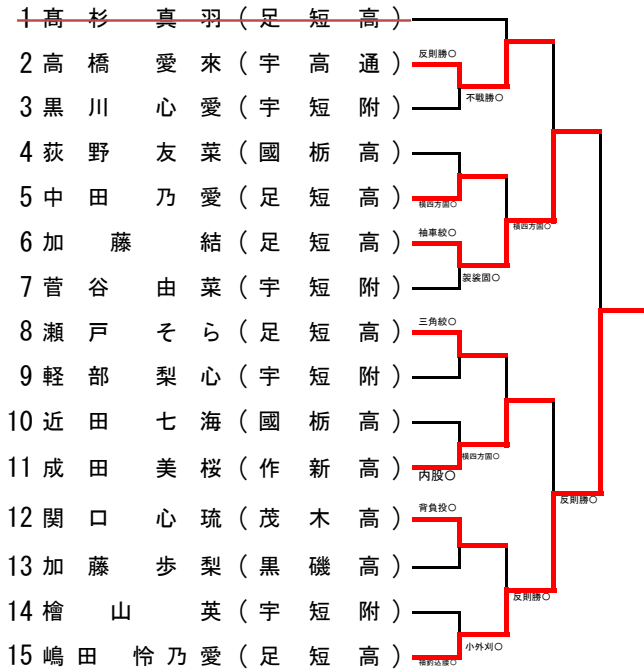

《中堅》

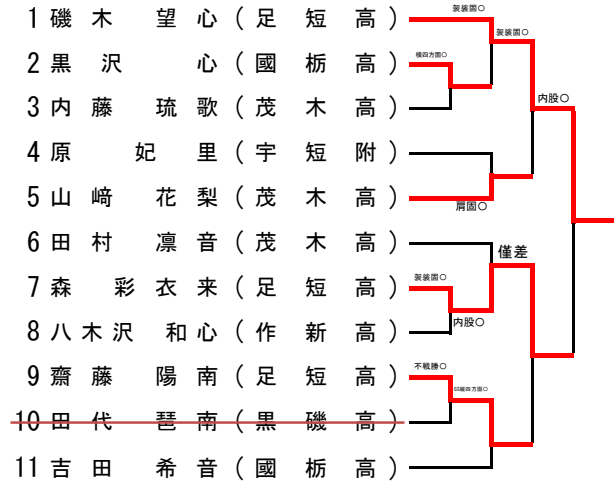

《副将》

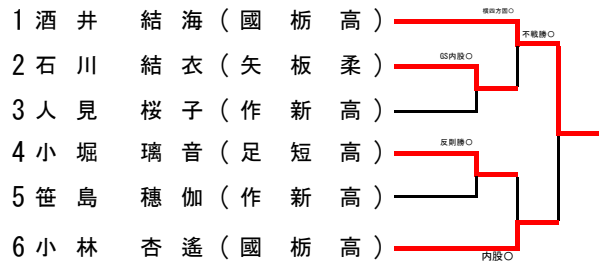

《次鋒》

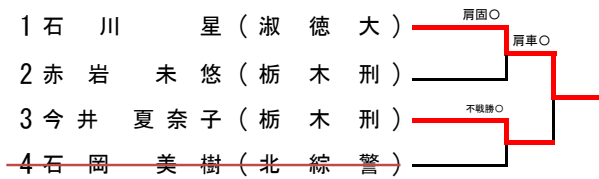

《大将》

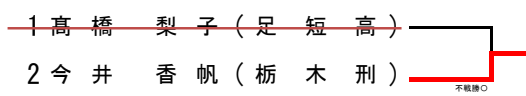

※3位決定戦は実施しない。

※3位決定戦は実施しない。

第78回国民スポーツ大会柔道競技会栃木県選手選考会

令和6年6月29日(土)

ユウケイ武道館

《少年男子》

	優勝	準優勝	第3位	第3位
先鋒	白沢 佳大 (作新高)	宇野 愛輝 (白鷗高)	宮田 光流 (國栃高)	栗原 智哉 (白鷗高)
次鋒	吉村 颯太 (白鷗高)	水井 隆介 (國栃高)	小口 空真 (國栃高)	川島 瑠久杜 (白鷗高)
中堅	柴田 陽 (白鷗高)	波多野 優平 (白鷗高)	平野 涼輝 (白鷗高)	シングルアマルバ ヤスガラン (白鷗高)
副将	田中 柔伎 (國栃高)	藤田 隼之助 (白鷗高)	中村 豪 (作新高)	三浦 拓真 (國栃高)
大将	黒田 佑斗 (白鷗高)	木口 豪人 (白鷗高)	高久 湧生 (作新高)	山口 大維斗 (國栃高)

《成年男子》

	優勝	準優勝	第3位	第3位
先鋒	原 勇氣 (明治大)	関 大輔 (栃木警)	山崎 凜 (帝京大)	渡邊 協 (宇高教)
次鋒	松本 陽佑 (帝京大)	萩原 龍聖 (植木道場)	加藤 瑠 (栃木警)	小泉 侃耶 (大東大)
中堅	宇賀神 圭太 (栃木警)	國武 陸 (北綜警)	片岡 辰哉 (茂木教)	黒川 拓真 (東農大)
副将	藤井 達也 (駒沢大)	笹原 浩生 (専修大)	塚田 大稀 (北綜警)	上村 健佐 (喜社復)
大将	()	()	()	()

《女子》

	優勝	準優勝	第3位	第3位
先鋒	嶋田 怜乃愛 (足短高)	加藤 結 (足短高)	高橋 愛来 (宇高通)	成田 美桜 (作新高)
次鋒	石川 星 (淑徳大)	今井 夏奈子 (栃木刑)	赤岩 未悠 (栃木刑)	()
中堅	磯木 望心 (足短高)	森 彩衣来 (足短高)	山崎 花梨 (茂木高)	齋藤 陽南 (足短高)
副将	酒井 結海 (國栃高)	小林 杏遙 (國栃高)	石川 結衣 (矢板柔)	小堀 璃音 (足短高)
大将	今井 香帆 (栃木刑)	()	()	()